

いろはは骨牌

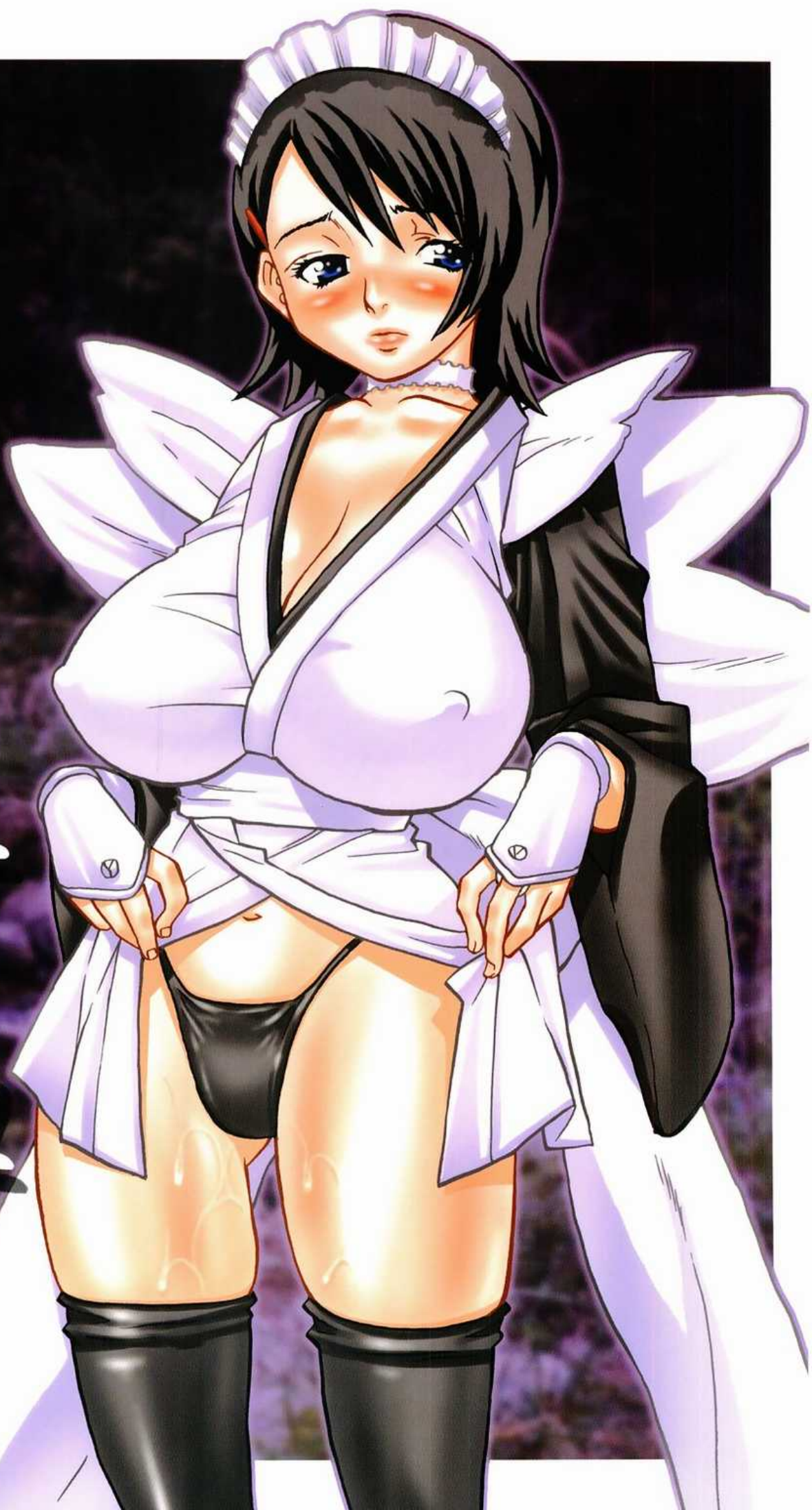

いろは  
骨牌



いろは骨牌

# 雉も鳴かずば

ここまでのあらすじ

いろはは、優しい若者の  
心に共感を抱き、自らも

畏にかかった動物を見つけた  
時は、逃がしてあげるよう  
こころがけ、若者との生活に  
日々幸せを感じていました。

しかし、その幸せな日々は  
長くは続きませんでした。



ある日、動物を助けている所を  
村人に見られてしまったのです。  
村人達は怒りました。自分達が  
生きる為捕らえた獲物です。

村人の怒りも無理ありません。



若者は捕らえられ人質に・・・。  
そしていろはは、村人達を相手に  
奉仕させられるのです。



伊武 秀吉

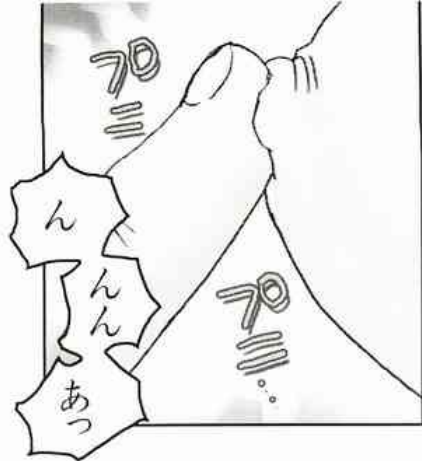

いやあああつ

うおおつ  
すげえっ！ブルンブルン  
してやがるっ  
ガマンできねえっ

柔らかそうな  
おっぱいだなあつ  
たまらんっ

はっ・・・  
早く揉ませろっ

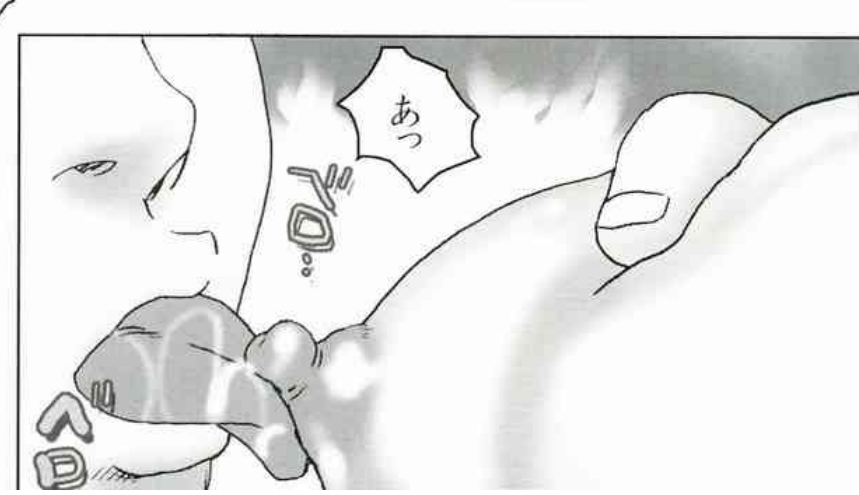
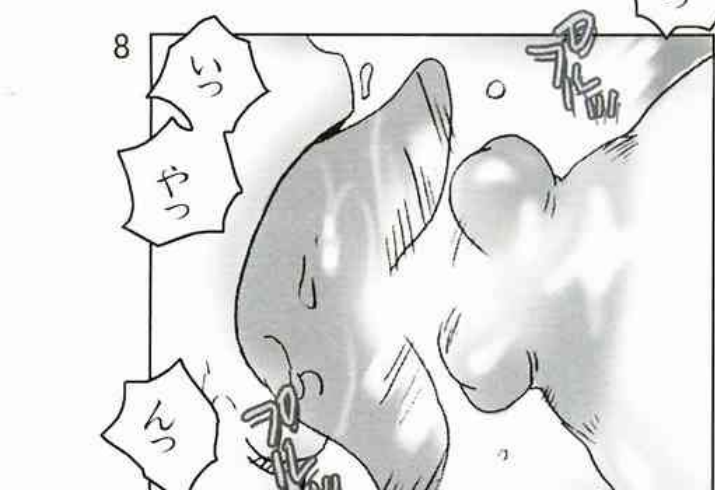
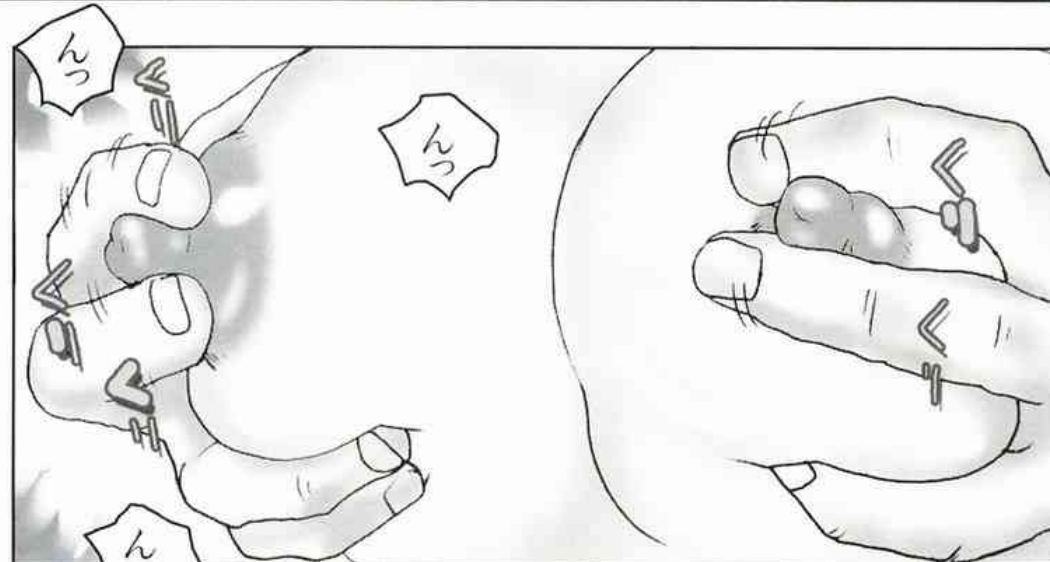

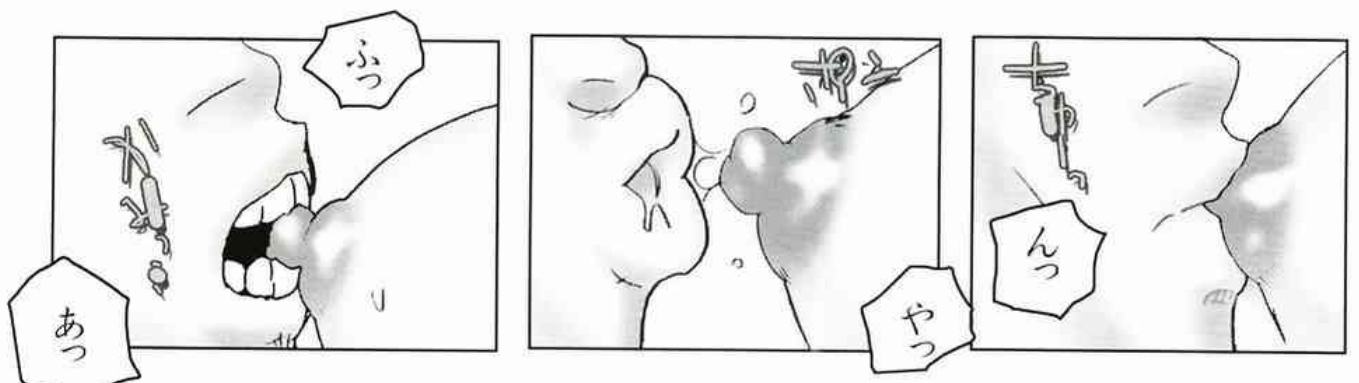



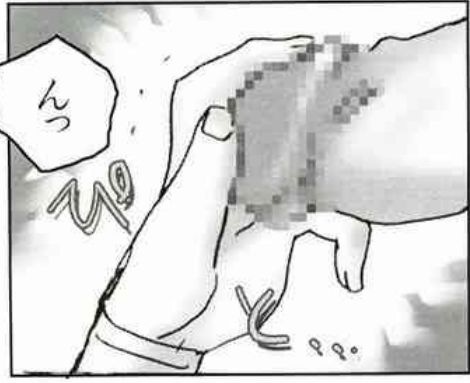



ああつ  
気持ちいいよっ  
しごいてっ

んっあ

あつあつ  
あつあつ  
あつあつ

あつあつ

あつ  
んっ

もっと強く  
握ってよっ!



感じやすい子  
だね・・・ふふ



んはあああつ

あつあつ  
あつあつ



あつあつ  
あつあつ  
おま○こだ

いろはちゃんの

あつあつ

うひひ



あああああああ



あああ  
すげ〜気持ちいいよ  
ううっ...

飲み込まれそうだ



だっ...  
だめですう〜  
激しすぎますう

あつ

あつ  
んっ

俺もガマンできねえ  
んでな・・・このまま  
後ろにいれるぜ・・・

あっ  
んっ  
んっ

お尻  
お尻

あつ・・・そんな

だめですつ・・・

お・・・お尻・・・なつ

あつ

あつ

んっ

お尻

あつ

んっ

んっ

んっ

んんっ・・・いやああつ

あついつ

お尻が・・・あああつ  
だめえつ・・・

あつ

お尻

お尻

お尻

やっ・・・だめっ・・・

だめですうっ・・・あっ・・・

いやあっ・・・な・・・中で

擦れて・・・いやっ・・・

もうだめっ・・・

もう・・・許してっ・・・

ください・・・

じゃないと・・・私っ・・・

んっ・・・あっ・・・

あっ・・・いら・・・

いく・・・

いっ  
いくっ

んあああああ

その後も私は大勢の  
村人達に、かわるがわる  
犯され続けた・・・  
旦那様の・・・目の前で・・・

も・・・もう・・・  
許して・・・

んっ

んんっ

あっ

あっ

んんっ

やっ

んっ

んっ

んっ

自分から・・・っ

腰振ってっ

やがるくせにっ  
何言って・・・

やがんだっ！  
淫売がっ

そんなっ・・・

・・・ですうっ

おらっ 言ってみろ

ほんとは

気持ちよくて

仕方ねえんだろ?

あっ  
んっ  
んっ

んっ

だっ

めっ

おん  
おん  
おん

んっ

んっ

そんなこと...

んっ

おん  
おん

おん  
おん

あっ

んっ

あっ

んっ

ああっ

あっ

おん  
おん  
おん

おん  
おん  
おん



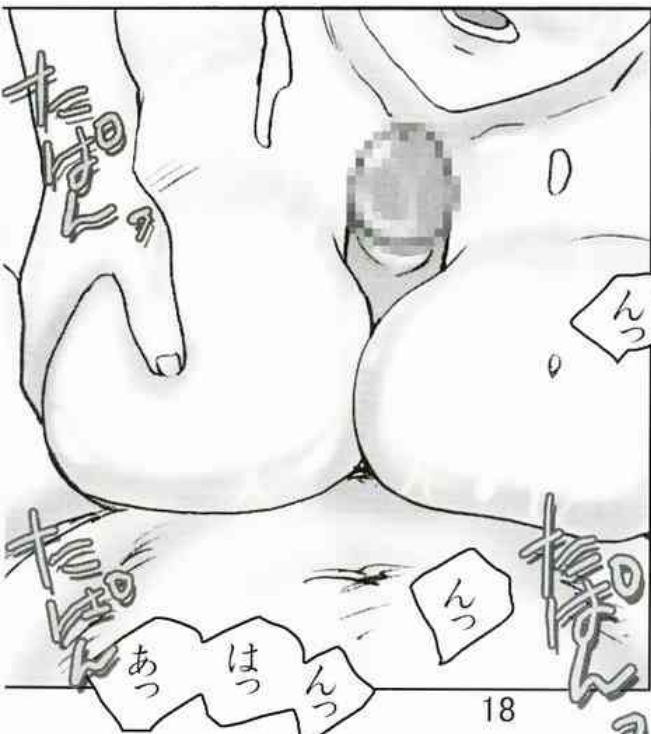

うなだれる旦那様を  
まどろむ意識の中  
視界の端に捉えながらも  
私の身体は・・・

次第に・・・  
打ち寄せる快樂に  
喜びを感じ・・・

かけてっ  
かけてっ  
かけて下さいっ

あっ

もっともっと  
熱いものをっ

やがてそれは・・・  
心をも溶かし・・・深い深い  
肉欲の世界へと・・・わたしを  
引きずり込んでいくのですた・・・

お尻も・・・  
いじめてえ・・・

もっと欲しい  
んですう・・・  
ここにも・・・

伊武 秀吉 フルカラーコミック DLsite.com にて  
発売中です。ダウンロードのみでの販売ですので  
DLサイトコムよりダウンロードしてください。

DLsite.com

<http://maniac.dlsite.com/>

作品検索のサークル名検索の項目に半角小文字で  
「maximum」で検索かけてください。出てきます。

よろしくお願い致します。

MAXIMUM WIND公式ホームページ

<http://go.f-cc.com/~maximumw/>

まだほとんどなにもないですが暫定公開中です





お買い上げありがとうございます。  
いろは、確かに、あざとく ねらいすぎ  
なキャラではありますが、この巨乳  
キャラは、巨乳大好き屋人の伊武  
には、さけられたい所がありました。  
とくと格闘ゲームから はみおじ様は  
自分ですが、この下のキャラは  
また 描きたいと思いきや。  
今後とも応援よろしく。2005.12. 伊武秀吉。



## コメント



お買い上げありがとうございます。

楽しく描けましたが、  
あいかほです……。

お絵": Miyu様 感謝!

2005.12 といのあかみ



巨那様  
いってらっしゃいませ

—このお話は、それを妬んだ卑しき男が起こした一部始終。

昔々ある小さな村に  
たいそう心優しい男が  
おりました。

あいかわらず  
いやらしい体  
してるなあ

いつの頃からか、その男と  
共に、いろはという  
美しい娘が暮らす  
ようになりました。



へへ





あいつ変だろ最近？

はい

一緒にいるの  
いつもわきわきしてる  
私に対して...  
そっけ...ない...

なるほど  
そりゃアレだ  
「夜伽」  
してねーだろ

25

!!

年頃の男が  
目の前の据え膳  
いつまでもおあずけ  
...じゃあなあ？

でも私その手の事に  
本当にうとくて...



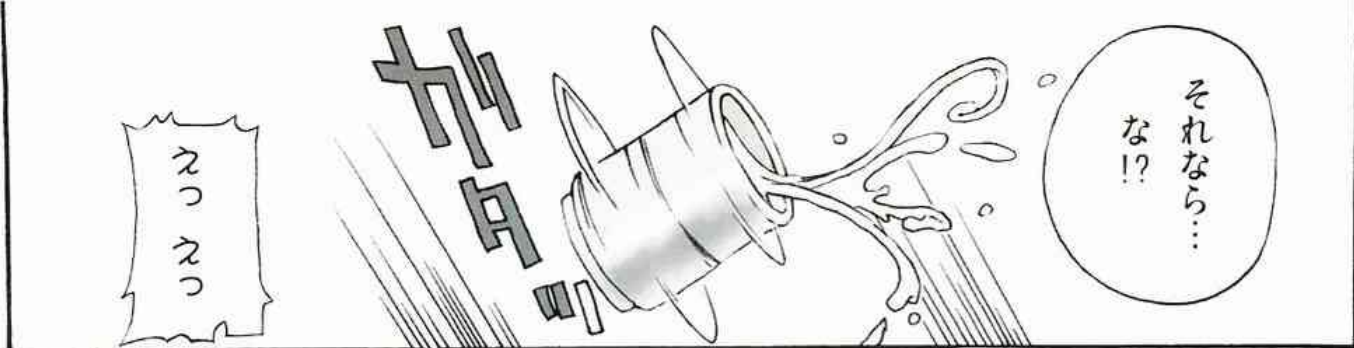

えっ  
えっ

それなら...  
な!?



あのっ 何を  
なさるのですか?  
いやらしいのは  
いけないと思います!!

いやっあのなっ  
これはつまり  
アした!!  
俺はあいつの事を  
心配してだっ

俺だっつらいんだ  
わかってくれよ!?  
これだっ  
二人の為なんだ!!



らかだ  
! ! !



人…間の!?

人間様の男女の夜の営みっつーヤツを教えてやらーな!!

ガッ



このままほったらかしじゃアイツそこいらの売女にたぶらかされちまうぜ?  
いーろーはーちゃん?

でもっ…  
あのっ

実際に  
このような事を  
行なう必要は  
ないと思いますが

ふあっ!?



こーゆー事は  
習うより  
慣れろ だぜ？

あんっっ

んっ

ったく  
わかってねーなあ  
いろはちゃんは

んうっ

そうかも……  
しれませんが



ほれっ  
どんだん  
いくぜえ!!



そうそう  
やさしくな

たがー たがー

うおっ



んんんん

んんんん

そうそうっ  
何日も洗ってねえ  
珍宝だっ キレイに  
しねーとな



たがー

たがー



たがー

なんつってなー  
^^  
^^

んんんん



いろは オメー  
珍宝ついはむの  
ウメーなあ？  
まるでニワトリみてー  
だったぜえ？

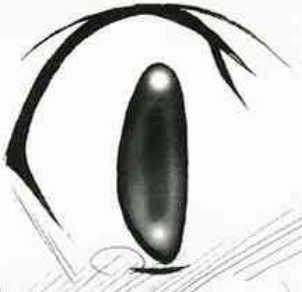



そーだ その格好だ  
いーぞお  
いろはあ!!

はいっ ありがとうございます  
って……………これって  
……まさか?

ご名答!!



はんっ!!

はっ

んっ

はっ



うっ  
だめですっ

こんなのい  
はっ...はっ  
はっ...はっ!!



びんぎょ

びんぎょ

その日の

晩

ただいまっ

(旦)

おかえりなさいませ

旦那さま♥

あつはーん

(棒読み)

あふーん

(棒読み)

いろいろは!?

(旦)

はいっ?

助兵衛さんの財言の通りですよ~~~~

翌朝より

助兵衛の姿を見た者は  
いなかったという

…絶命奥義BGM

めでたし めでたくもなし





# いろは骨牌 ～いろはがるた～

発行 MAXIMUM WIND

発行日 2005. 12. 30

印刷 (株) 大陽出版

ご意見、ご要望

その他問い合わせは下記まで

[eveism-1550.max-w@ezweb.ne.jp](mailto:eveism-1550.max-w@ezweb.ne.jp)

この本の無断での複製、複写、転載および  
ネットへのUP等を禁じます

**MAXIMUM WIND 2005**

